



ООО «УФАКОМПОЗИТ»

Российская Федерация, 450027, Республика Башкортостан, г. Уфа, ул. Индустриальное шоссе, 112, оф. А406
ИНН 0245964394 / КПП 024501001
www.water-and-sand.ru
+7 (347) 216-40-07

ТЕХНИКО-ЭКОНОМИЧЕСКОЕ ОБОСНОВАНИЕ ПО ПРОЕКТУ ПРОИЗВОДСТВО РОЛИКОВЫХ ВРАЩАТЕЛЕЙ С ПРИВОДОМ

ИНИЦИАТОР ООО «УФАКОМПОЗИТ»

Директор И.Н. Шабрин

Контакт.тел.: +7 927-635-57-62, +7 (347) 216-40-07

Почта: schprodukt@yandex.ru

Дата расчетов по проекту: 11 августа 2023г.

СОДЕРЖАНИЕ

1. Общая информация
2. Сведения об организации
3. Производимое оборудование по проекту, наименование, области применения, объемы выпуска в месяц (год)
4. Описание и технические характеристики оборудования
5. Материально-техническая база организации по проекту
6. Финансовые показатели по проекту (Табл.1 – 12)
7. Планируемый социально-экономический эффект
8. Резюме

Раздел 1. Общая информация

Цель:

Организация производственного участка по выпуску оборудования промышленного назначения.

Сумма необходимого финансирования по проекту:

5 млн. рублей

Время начала запуска проекта

2023 - 2024 год

Срок организационного периода по запуску проекта

2-3 месяца

Время выхода проекта на производственные мощности

3 месяца

Раздел 2. Сведения об организации

Наименование организации: ООО «Уфакомполит»

Адрес юридический: 450027, Республика Башкортостан, г. Уфа, ул. Индустриальное шоссе, 112, оф.А406

Адрес фактический: 450027, Республика Башкортостан, г. Уфа, ул. Индустриальное шоссе, 112, оф.А406

Адрес для почтовых отправлений: 450027, Республика Башкортостан, г. Уфа, ул. Индустриальное шоссе, 112, оф.А406

Контактные телефоны: +7 (347) 216-40-07, +7 927-635-57-62

Почта: schprodukt@yandex.ru

Сайт: www.стеклопластик-намотка.рф

ИНН/КПП 0245964394/027301001

ОГРН 1200200048168

Дата регистрации: 24.08.2020г.

ОКВЭД 28.49 Производство прочих станков

Директор Шабрин Игорь Николаевич

Основание действия директора: на основании Устава

Расчетные реквизиты:

ООО «Банк Точка»

Расчетный счет № 40702810314500033660

БИК 044525104

Корр. счет 30101810745374525104

Раздел 3. Производимое оборудование по проекту, наименование, области применения, объемы выпуска продукции в месяц (год)

Роликовый вращатель (сварочный вращатель) с приводом вращения — это механическое устройство, которое облегчает проведение автоматической, полуавтоматической или ручной электродуговой сварки.

Оборудование находит свое применение также при монтаже металлических емкостей и резервуаров, при монтаже и сборке емкостей и резервуаров из стеклопластика.

Изделие предназначено для того, чтобы облегчить мастерам работу с труднодоступными местами. Особенно актуально это при работе с крупногабаритными изделиями, на заводах различных отраслей промышленности.

Суть использования вращателя заключается в том, что место сварки может плавно перемещаться в положение, при котором мастеру будет удобно работать со свариваемой поверхностью. Поверхность аппарата способна вращаться вокруг своей оси со скоростью, выбранной сварщиком. Производительность труда при использовании такого вращателя неизменно возрастает, поэтому такое оборудование достаточно востребовано и популярно.

При монтаже емкостей и резервуаров из стеклопластика данное устройство помогает существенно облегчить процесс прикатки (соединения) обечаек (труб) больших диаметров – от 600 мм до 5000 мм, а также при монтаже различных патрубков и технологических люков.

Изделие незаменимо при монтаже боковин-днищ емкостей и резервуаров из композитных материалов (стеклопластика).

Роликовый вращатель состоит из приводных и не приводных секций. Для правильной и безопасной эксплуатации эти секции должны устанавливаться на фундамент — им может служить стационарная подставка или рельсовая тележка. Это позволяет производить перемещение секций в зависимости от того, какой длины изделие планируется сварить (или соединить детали изделия).

Приводная секция — рама, на которой установлена одна (или две) приводная роликоопора. Опора имеет свой привод вращения. Управление этим приводом осуществляется от шкафа управления, а также вынсного пульта. Не приводная секция — это рама, на которой установлены соответственно не приводные роликоопоры.

Для того чтобы настроить сварочный вращатель для нужного размера свариваемого изделия, необходимо переместить роликоопору на секции по имеющимся отверстиям. Компания ООО «Уфакомполит» может спроектировать вращатель с параметрами, которые будут подходить именно для вас (например, под максимальный или минимальный размер свариваемых труб, с нужной частотой вращения).

Раздел 4. Описание и технические характеристики оборудования

Роликовый вращатель 03BP-2023 — настраиваемый роликовый вращатель болтового типа мощностью двигателя 1 х 0.55 кВт и грузоподъемностью до 10 000 кг.

Описание

Роликовый вращатель служит для монтажно-сборочных работ при сварке труб различного диаметра, при сборке емкостей и резервуаров.

Табл.1

Модель	03BP-2022
Привод	асинхронный мотор-редуктор
Мощность двигателя, кВт	0,55
Нагрузочная способность	1000 кг/секция
Скорость вращения	10-120 см/мин
Режим управления источником	2-х тактный
Способ управления	блок управления/педаль
Сеть	220 В, 50 Гц

Рис.1 Роликовый вращатель с приводом вращения



Таблица 1. Выручка от реализации продукции (тыс. руб.)

Таблица 1. Выручка от реализации продукции (тыс.руб.)	Предоплата (0-180 дн.)	Отсрочка (0-180 дн.)	Цена за ед. (тыс.руб.)	Мин. saldo	0 период	янв 2024	фев 2024	мар 2024	апр 2024	май 2024	июн 2024	июл 2024	авг 2024	сен 2024	окт 2024	ноя 2024	дек 2024	2024	2025	2026
				0,00	0,00	4 051,00	2 500,00	2 033,30	1 769,88	2 446,03	1 966,58	3 928,84	6 873,80	8 692,66	10 242,55	10 077,73	6 679,40	6 679,40	21 787,19	38 645,56

Таблица 1. Выручка от реализации продукции

План 1, ед. измерения: 'тыс.руб.'

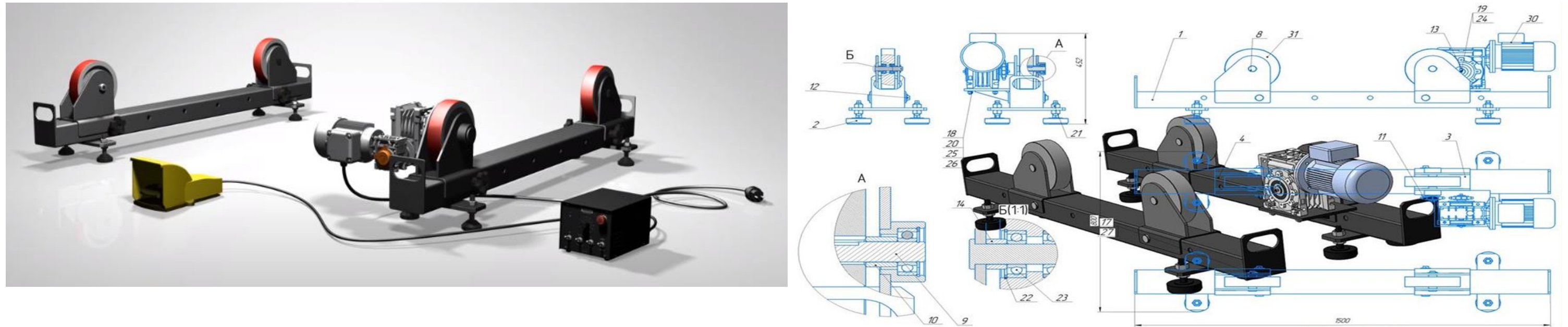
№ п/п	Наименование	Предоплата (0-180 дн.)	Отсрочка (0-180 дн.)	Цена за ед. (тыс.руб.)	ИТОГО	0 период (кол-во)	янв 2024 (кол-во)	фев 2024 (кол-во)	мар 2024 (кол-во)	апр 2024 (кол-во)	май 2024 (кол-во)	июн 2024 (кол-во)	июл 2024 (кол-во)	авг 2024 (кол-во)	сен 2024 (кол-во)	окт 2024 (кол-во)	ноя 2024 (кол-во)	дек 2024 (кол-во)	2024 (кол-во)	2025 (кол-во)	2026 (кол-во)
1	Роликовый вращатель с приводом			170,00	1 576,00				10,00	16,00	22,00	26,00	44,00	50,00	44,00	44,00	36,00	36,00	328,00	528,00	720,00
	= ИТОГО: Объем реализации (шт.):				1 576,00		0,00	0,00	10,00	16,00	22,00	26,00	44,00	50,00	44,00	44,00	36,00	36,00	328,00	528,00	720,00
	= ИТОГО: Выручка от реализации продукции (с НДС):				267 920,00		0,00	0,00	1 700,00	2 720,00	3 740,00	4 420,00	7 480,00	8 500,00	7 480,00	7 480,00	6 120,00	6 120,00	55 760,00	89 760,00	122 400,00

Раздел 5. Материально-техническая база организации проекта

Организационный период по запуску проекта – 3 месяцев. Это время необходимо для оборудования производственного помещения коммуникациями и необходимым производственным оборудованием, а также комплектования предприятия персоналом.

Необходимая минимальная площадь производственного помещения – 200 кв.м.

Характеристики производственного помещения: ангар быстровозводимый, прямостенный, ориентировочно 10x20 м, с высотой стен не менее 4 м, оборудованный подъемными механизмами (1 кран-балка г/п 1-3 т).

Оборудованный оконной лентой для естественного освещения, всеми коммуникациями и котельной для подачи тепла в холодное время года (не ниже +15°C).

Таблица 2. Переменные затраты (тыс. руб.)

Таблица 2. Переменные затраты (тыс.руб.)		Вид продукции	Предоплата (0-180 дн.)	Отсрочка (0-180 дн.)	Цена за ед. (тыс.руб.)	Мин сальдо	0 период	янв 2024	фев 2024	мар 2024	апр 2024	май 2024	июн 2024	июл 2024	авг 2024	сен 2024	окт 2024	ноя 2024	дек 2024	2024	2025	2026	
						0,00	0,00	4 051,00	2 500,00	2 033,30	1 769,88	2 446,03	1 966,58	3 928,84	6 873,80	8 692,66	10 242,55	10 077,73	6 679,40	6 679,40	21 787,19	38 645,56	
Таблица 2. Переменные затраты План 1, ед. измерения: 'тыс.руб.'																							
№ п/п	Наименование	Вид продукции	Предоплата (0-180 дн.)	Отсрочка (0-180 дн.)	Цена за ед. (тыс.руб.)	ИТОГО	0 период (норма)	янв 2024 (норма)	фев 2024 (норма)	мар 2024 (норма)	апр 2024 (норма)	май 2024 (норма)	июн 2024 (норма)	июл 2024 (норма)	авг 2024 (норма)	сен 2024 (норма)	окт 2024 (норма)	ноя 2024 (норма)	дек 2024 (норма)	2024 (норма)	2025 (норма)	2026 (норма)	
1	Сырье и материалы	Суммарный объем реализации			10,00	-				0,85	0,85	0,85	0,85	0,85	0,85	0,85	0,85	0,85	0,85	0,85	0,71	0,85	0,85
2	Мотор-редуктор	Суммарный объем реализации			13,00	-				1,20	1,20	1,20	1,20	1,20	1,20	1,20	1,20	1,20	1,20	1,20	1,00	1,20	1,20
3	Комплекующие мех.	Суммарный объем реализации			8,00	-				0,90	0,90	0,90	0,90	0,90	0,90	0,90	0,90	0,90	0,90	0,90	0,75	0,90	0,90
4	Комплекующие эл./тех.	Суммарный объем реализации			13,00	-				1,20	1,20	1,20	1,20	1,20	1,20	1,20	1,20	1,20	1,20	1,20	1,00	1,20	1,20
5	ЛКМ	Суммарный объем реализации			0,50	-				0,30	0,30	0,30	0,30	0,30	0,30	0,30	0,30	0,30	0,30	0,30	0,25	0,30	0,30
6	Крепеж	Суммарный объем реализации			0,50	-				0,60	0,60	0,60	0,60	0,60	0,60	0,60	0,60	0,60	0,60	0,60	0,50	0,60	0,60
7	Упаковка, маркировка	Суммарный объем реализации			0,30	-				0,40	0,40	0,40	0,40	0,40	0,40	0,40	0,40	0,40	0,40	0,40	0,33	0,40	0,40
8	Электрэнергия	Суммарный объем реализации			0,20	-				0,20	0,20	0,20	0,20	0,20	0,20	0,20	0,20	0,20	0,20	0,20	0,17	0,20	0,20
9	Расходный инструмент	Суммарный объем реализации			0,20	-				0,20	0,20	0,20	0,20	0,20	0,20	0,20	0,20	0,20	0,20	0,20	0,17	0,20	0,20
10	Прочие	Суммарный объем реализации			0,10	-				0,20	0,20	0,20	0,20	0,20	0,20	0,20	0,20	0,20	0,20	0,20	0,17	0,20	0,20
▲▼ = ИТОГО: Переменные затраты (с НДС):						74 970,32		0,00	0,00	475,70	761,12	1 046,54	1 236,82	2 093,08	2 378,50	2 093,08	2 093,08	1 712,52	1 712,52	15 602,96	25 116,96	34 250,40	

Таблица 3. Постоянные затраты (тыс. руб.)

Таблица 3. Постоянные затраты (тыс.руб.)		Предоплата (0-180 дн.)	Отсрочка (0-180 дн.)	Мин сальдо	0 период	янв 2024	фев 2024	мар 2024	апр 2024	май 2024	июн 2024	июл 2024	авг 2024	сен 2024	окт 2024	ноя 2024	дек 2024	2024	2025	2026
				0,00	0,00	4 051,00	2 500,00	2 033,30	1 769,88	2 446,03	1 966,58	3 928,84	6 873,80	8 692,66	10 242,55	10 077,73	6 679,40	6 679,40	21 787,19	38 645,56
Таблица 3. Постоянные затраты План 1, ед. измерения: 'тыс.руб.'																				
№ п/п	Наименование	Предоплата (0-180 дн.)	Отсрочка (0-180 дн.)	ИТОГО	0 период	янв 2024	фев 2024	мар 2024	апр 2024	май 2024	июн 2024	июл 2024	авг 2024	сен 2024	окт 2024	ноя 2024	дек 2024	2024	2025	2026
1	Аренда помещения (200 кв.м.)			2 160,00		60,00	60,00	60,00	60,00	60,00	60,00	60,00	60,00	60,00	60,00	60,00	60,00	720,00	720,00	720,00
2	Расходы коммунальные			180,00		5,00	5,00	5,00	5,00	5,00	5,00	5,00	5,00	5,00	5,00	5,00	5,00	60,00	60,00	60,00
3	Спецодежда			216,00		6,00	6,00	6,00	6,00	6,00	6,00	6,00	6,00	6,00	6,00	6,00	6,00	72,00	72,00	72,00
4	ГСМ			180,00		5,00	5,00	5,00	5,00	5,00	5,00	5,00	5,00	5,00	5,00	5,00	5,00	60,00	60,00	60,00
5	Расходы офис			180,00		5,00	5,00	5,00	5,00	5,00	5,00	5,00	5,00	5,00	5,00	5,00	5,00	60,00	60,00	60,00
6	Расходы бухгалтерия			180,00		5,00	5,00	5,00	5,00	5,00	5,00	5,00	5,00	5,00	5,00	5,00	5,00	60,00	60,00	60,00
7	Расходы прочие			180,00		5,00	5,00	5,00	5,00	5,00	5,00	5,00	5,00	5,00	5,00	5,00	5,00	60,00	60,00	60,00
▲▼ = ИТОГО: Постоянные затраты (с НДС):				3 276,00		91,00	91,00	91,00	91,00	91,00	91,00	91,00	91,00	91,00	91,00	91,00	91,00	1 092,00	1 092,00	1 092,00

Таблица 4. Заработная плата (тыс. руб.)

Таблица 4. Заработная плата (тыс.руб.)		Отсрочка (0-180 дн.)	Численность	Мин сальдо	0 период	янв 2024	фев 2024	мар 2024	апр 2024	май 2024	июн 2024	июл 2024	авг 2024	сен 2024	окт 2024	ноя 2024	дек 2024	2024	2025	2026
				0,00	0,00	4 051,00	2 500,00	2 033,30	1 769,88	2 446,03	1 966,58	3 928,84	6 873,80	8 692,66	10 242,55	10 077,73	6 679,40	6 679,40	21 787,19	38 645,56
Таблица 4. Заработная плата План 1, ед. измерения: 'тыс.руб.'																				
№ п/п	Наименование	Отсрочка (0-180 дн.)	Численность	ИТОГО	0 период (сред. ЗП)	янв 2024 (сред. ЗП)	фев 2024 (сред. ЗП)	мар 2024 (сред. ЗП)	апр 2024 (сред. ЗП)	май 2024 (сред. ЗП)	июн 2024 (сред. ЗП)	июл 2024 (сред. ЗП)	авг 2024 (сред. ЗП)	сен 2024 (сред. ЗП)	окт 2024 (сред. ЗП)	ноя 2024 (сред. ЗП)	дек 2024 (сред. ЗП)	2024 (сред. ЗП)	2025 (сред. ЗП)	2026 (сред. ЗП)
1	Директор		1	-		100,00	100,00	100,00	100,00	100,00	100,00	100,00	100,00	100,00	100,00	100,00	100,00	1 200,00		
2	Мастер		1	-		90,00	90,00	90,00	90,00	90,00	90,00	90,00	90,00	90,00	90,00	90,00	90,00	1 080,00		
3	Слесарь МСР		4	-		50,00	50,00	50,00	50,00	50,00	50,00	50,00	50,00	50,00	50,00	50,00	50,00	600,00		
4	Электрик		1	-		50,00	50,00	50,00	50,00	50,00	50,00	50,00	50,00	50,00	50,00	50,00	50,00	600,00		
▲▼ = ИТОГО: Заработная плата (включая страховые взносы):				7 128,00		594,00	594,00	594,00	594,00	594,00	594,00	594,00	594,00	594,00	594,00	594,00	594,00	7 128,00	0,00	0,00

Таблица 5. Инвестиции в основные средства и нематериальные активы (тыс. руб.)

Таблица 5. Инвестиции в основные средства и нематериальные активы (тыс.руб.)		Срок амортиз. (лет)	Мин сальдо	0 период	янв 2024	фев 2024	мар 2024	апр 2024	май 2024	июн 2024	июл 2024	авг 2024	сен 2024	окт 2024	ноя 2024	дек 2024	2024	2025	2026
			0,00	0,00	4 051,00	2 500,00	2 033,30	1 769,88	2 446,03	1 966,58	3 928,84	6 873,80	8 692,66	10 242,55	10 077,73	6 679,40	6 679,40	21 787,19	38 645,56
Таблица 5. Инвестиции в основные средства и нематериальные активы																			
<i>План 1, ед. измерения: 'тыс.руб.'</i>																			
№ п/п	Наименование	Срок амортиз. (лет)	ИТОГО	0 период	янв 2024	фев 2024	мар 2024	апр 2024	май 2024	июн 2024	июл 2024	авг 2024	сен 2024	окт 2024	ноя 2024	дек 2024	2024	2025	2026
			◀▶																
1	Пост сварочный (полуавтомат) - 3)	5	80,00		20,00	20,00					20,00						60,00	20,00	
2	Станок ленточнопильный (1)	5	300,00		150,00												150,00	150,00	
3	Станок сверлильный (1)	5	30,00		30,00												30,00		
4	Станок наждачный (1)	5	4,00		4,00												4,00		
5	Машина углошлифовальная (3)	2	40,00		16,00			8,00									24,00	16,00	
6	Дрель эл. (2)	2	28,00		14,00												14,00	14,00	
7	Шуруповерт (5)	2	31,00		15,00		10,00										25,00	6,00	
8	Гайковерт (2)	2	15,00		10,00												10,00	5,00	
9	Ручной инструмент (комплект) - 3)	3	50,00		30,00			10,00									40,00	10,00	
10	Краскопульт (2)	2	24,00		12,00												12,00	12,00	
11	Тележка цеховая (2)	5	15,00		15,00												15,00		
12	Тележка складская гидравлич. (1)	5	48,00		23,00												23,00	25,00	
13	Стеллаж складской (5)	7	15,00		15,00												15,00		
14	Верстак слесарный (3)	7	65,00		45,00												45,00	20,00	
15	Стойка монтажная слесарная (3)	7	14,00		9,00												9,00	5,00	
16	Сертификация продукции	5	10,00		10,00												10,00		
17	Погрузчик вилочный (1)	5	1 200,00							1 200,00							1 200,00		
18	Камера порошковой покраски (1)	5	300,00								300,00						300,00		
19	Станок листогибочный (1)	5	150,00				150,00										150,00		
20	Станок трубогибочный (1)	5	65,00					65,00									65,00		
21	Запасы сырья и материалов		45 600,00			1 000,00	1 000,00	1 000,00	1 200,00	1 200,00	1 200,00	1 200,00	1 200,00	1 200,00	1 200,00	1 200,00	12 600,00	15 000,00	18 000,00
= ИТОГО: Незавершенные капитальные вложения (с НДС):			-	0,00	418,00	1 438,00	2 524,00	3 457,00	4 592,00	6 992,00	7 312,00	8 212,00	9 412,00	10 612,00	11 812,00	13 012,00	13 012,00	28 295,00	45 600,00
▲▼ = ИТОГО: Инвестиции (с НДС):			48 084,00	0,00	418,00	1 020,00	1 160,00	1 083,00	1 200,00	2 400,00	1 520,00	1 200,00	1 200,00	1 200,00	1 200,00	1 200,00	14 801,00	15 283,00	18 000,00
= ИТОГО: Амортизация оборудования:			866,05	0,00	0,00	0,00	0,00	0,97	3,05	3,95	3,95	20,62	24,79	24,79	24,79	24,79	131,70	297,45	436,90

Таблица 7. Прочие источники финансирования (тыс. руб.)

Таблица 7. Прочие источники финансирования (тыс.руб.)	Мин сальдо	0 период	янв 2024	фев 2024	мар 2024	апр 2024	май 2024	июн 2024	июл 2024	авг 2024	сен 2024	окт 2024	ноя 2024	дек 2024	2024	2025	2026
	0,00	0,00	4 051,00	2 500,00	2 033,30	1 769,88	2 446,03	1 966,58	3 928,84	6 873,80	8 692,66	10 242,55	10 077,73	6 679,40	6 679,40	21 787,19	38 645,56

Таблица 7. Прочие источники финансирования
План 1, ед. измерения: 'тыс.руб.'

№ п/п	Наименование	ИТОГО ◄►	0 период	янв 2024	фев 2024	мар 2024	апр 2024	май 2024	июн 2024	июл 2024	авг 2024	сен 2024	окт 2024	ноя 2024	дек 2024	2024	2025	2026
1	Поступление собственных средств / субсидий	0,00														0,00		
2	Выплата дивидендов	36 000,00														0,00	12 000,00	24 000,00
3	Прочие кредиты полученные	0,00														0,00		
4	Выплаты основного долга	0,00														0,00		
5	Выплаты процентов	0,00														0,00		
6	Краткосрочные кредиты полученные	5 000,00		5 000,00												5 000,00		
7	Выплаты основного долга	5 000,00													5 000,00	5 000,00		
8	Выплаты процентов	1 200,00												1 200,00	1 200,00			
9	Аванс по лизингу (с НДС)	0,00														0,00		
10	НДС по лизингу	0,00														0,00		
11	Лизинговые платежи (с НДС)	0,00														0,00		

Таблица 8. Прочие влияния (тыс. руб.)

Таблица 8. Прочие влияния (тыс.руб.)		Вид расчета	Мин сальдо	0 период	янв 2024	фев 2024	мар 2024	апр 2024	май 2024	июн 2024	июл 2024	авг 2024	сен 2024	окт 2024	ноя 2024	дек 2024	2024	2025	2026	
			0,00	0,00	4 051,00	2 500,00	2 033,30	1 769,88	2 446,03	1 966,58	3 928,84	6 873,80	8 692,66	10 242,55	10 077,73	6 679,40	6 679,40	21 787,19	38 645,56	
Таблица 8. Прочие влияния																				
<i>План 1, ед. измерения: 'тыс.руб.'</i>																				
№ п/п	Наименование	Вид расчета	ИТОГО	0 период	янв 2024	фев 2024	мар 2024	апр 2024	май 2024	июн 2024	июл 2024	авг 2024	сен 2024	окт 2024	ноя 2024	дек 2024	2024	2025	2026	
АМОРТИЗАЦИЯ ОБОРУДОВАНИЯ																				
1	Амортизация оборудования	Автоматический	866,05 0,00		0,00	0,00	0,00	0,97	3,05	3,95	3,95	20,62	24,79	24,79	24,79	24,79	131,70 0,00	297,45	436,90	
ЗАПАСЫ																				
2	Запасы сырья и материалов	Ручной	-			200,00	300,00	500,00	600,00	600,00	700,00	800,00	800,00	800,00	800,00	800,00	800,00	800,00	12 000,00	12 000,00
3	Запасы незавершенного производства	Ручной	-		0,00	0,00	200,00	200,00	200,00	200,00	300,00	300,00	300,00	300,00	300,00	200,00	200,00	200,00	3 000,00	4 000,00
4	Запасы готовой продукции	Ручной	-		0,00	0,00	200,00	300,00	400,00	500,00	500,00	400,00	400,00	400,00	300,00	200,00	200,00	200,00	4 000,00	3 000,00
5	Денежные выплаты по запасам	Ручной	4 700,00 0,00		0,00	0,00	100,00	100,00	100,00	100,00	150,00	150,00	150,00	150,00	100,00	100,00	1 200,00	1 500,00	2 000,00	
НАЛОГИ																				
6	Налог на прибыль, начисленный	Автоматический	29 760,22 0,00		0,00	0,00	0,00	0,00	308,71	395,73	762,89	881,98	758,72	758,64	355,40	595,40	4 817,48	10 526,78	14 415,96	
7	Налог на имущество, начисленный	Автоматический	66,25 0,00		0,03	0,03	0,03	0,19	0,19	0,19	0,89	0,89	0,89	1,27	1,27	1,27	7,11	27,86	31,28	
8	Страховые взносы, начисленные	Автоматический	1 848,00 0,00		154,00	154,00	154,00	154,00	154,00	154,00	154,00	154,00	154,00	154,00	154,00	154,00	1 848,00	0,00	0,00	
9	Налог на добавленную стоимость (НДС), выплаченный	Автоматический	29 998,80 0,00		0,00	0,00	0,00	146,22	286,31	422,91	515,36	682,65	955,08	882,65	882,65	719,41	5 493,26	10 428,60	14 076,94	
10	Прочие налоги (начисленные)	Ручной	0,00														0,00			
	Прочие налоги (выплаченные)		0,00														0,00			

Таблица 9. Отчет о прибылях и убытках (тыс. руб.)

Таблица 9. Отчет о прибылях и убытках (тыс.руб.)	Мин сальдо	0 период	янв 2024	фев 2024	мар 2024	апр 2024	май 2024	июн 2024	июл 2024	авг 2024	сен 2024	окт 2024	ноя 2024	дек 2024	2024	2025	2026
	0,00	0,00	4 051,00	2 500,00	2 033,30	1 769,88	2 446,03	1 966,58	3 928,84	6 873,80	8 692,66	10 242,55	10 077,73	6 679,40	6 679,40	21 787,19	38 645,56

Таблица 9. Отчет о прибылях и убытках
План 1, ед. измерения: 'тыс.руб.'

№ п/п ▲▼	Наименование	ИТОГО ◀▶	0 период	янв 2024	фев 2024	мар 2024	апр 2024	май 2024	июн 2024	июл 2024	авг 2024	сен 2024	окт 2024	ноя 2024	дек 2024	2024	2025	2026
1	Выручка от реализации продукции	223 266,67	0,00	0,00	0,00	1 416,67	2 266,67	3 116,67	3 683,33	6 233,33	7 083,33	6 233,33	6 233,33	5 100,00	5 100,00	46 466,67	74 800,00	102 000,00
2	Затраты на производство и реализацию продукции	73 199,32	0,00	669,83	669,83	1 066,25	1 305,07	1 545,00	1 704,47	2 418,02	2 672,54	2 438,85	2 438,85	2 121,72	2 121,72	21 172,17	22 138,25	29 888,90
3	Переменные затраты	62 475,27	0,00	0,00	0,00	396,42	634,27	872,12	1 030,68	1 744,23	1 982,08	1 744,23	1 744,23	1 427,10	1 427,10	13 002,47	20 930,80	28 542,00
4	Постоянные затраты	2 730,00	0,00	75,83	75,83	75,83	75,83	75,83	75,83	75,83	75,83	75,83	75,83	75,83	75,83	910,00	910,00	910,00
5	Заработная плата и страховые взносы	7 128,00	0,00	594,00	594,00	594,00	594,00	594,00	594,00	594,00	594,00	594,00	594,00	594,00	594,00	7 128,00	0,00	0,00
6	Амортизационные отчисления	866,05	0,00	0,00	0,00	0,00	0,97	3,05	3,95	3,95	20,62	24,79	24,79	24,79	24,79	131,70	297,45	436,90
7	Операционная прибыль	150 067,35	0,00	-669,83	-669,83	350,42	961,60	1 571,67	1 978,86	3 815,31	4 410,80	3 794,48	3 794,48	2 978,28	2 978,28	25 294,50	52 661,75	72 111,10
8	Налоги и платежи в бюджет	66,25	0,00	0,03	0,03	0,03	0,19	0,19	0,19	0,89	0,89	0,89	1,27	1,27	1,27	7,11	27,86	31,28
9	Лизинговые платежи	0,00	0,00	0,00	0,00	0,00	0,00	0,00	0,00	0,00	0,00	0,00	0,00	0,00	0,00	0,00	0,00	0,00
10	Прочие доходы	0,00	0,00	0,00	0,00	0,00	0,00	0,00	0,00	0,00	0,00	0,00	0,00	0,00	0,00	0,00	0,00	0,00
11	Прочие расходы	0,00	0,00	0,00	0,00	0,00	0,00	0,00	0,00	0,00	0,00	0,00	0,00	0,00	0,00	0,00	0,00	0,00
12	Проценты по кредитам	1 200,00	0,00	0,00	0,00	0,00	0,00	0,00	0,00	0,00	0,00	0,00	0,00	1 200,00	0,00	1 200,00	0,00	0,00
13	Прибыль до налогообложения	148 801,10	0,00	-669,86	-669,86	350,39	961,41	1 571,48	1 978,67	3 814,43	4 409,91	3 793,59	3 793,21	1 777,01	2 977,01	24 087,39	52 633,89	72 079,82
14	Налог на прибыль	29 760,22	0,00	0,00	0,00	0,00	0,00	308,71	395,73	762,89	881,98	758,72	758,64	355,40	595,40	4 817,48	10 526,78	14 415,96
15	Чистая прибыль	119 040,88	0,00	-669,86	-669,86	350,39	961,41	1 262,77	1 582,94	3 051,54	3 527,93	3 034,87	3 034,57	1 421,61	2 381,61	19 269,91	42 107,11	57 663,85
16	Дивиденды	36 000,00	0,00	0,00	0,00	0,00	0,00	0,00	0,00	0,00	0,00	0,00	0,00	0,00	0,00	0,00	12 000,00	24 000,00
17	Нераспределенная прибыль	83 040,88	0,00	-669,86	-669,86	350,39	961,41	1 262,77	1 582,94	3 051,54	3 527,93	3 034,87	3 034,57	1 421,61	2 381,61	19 269,91	30 107,11	33 663,85
18	Нераспределенная прибыль (нарастающим итогом)	-	0,00	-669,86	-1 339,72	-989,33	-27,92	1 234,84	2 817,78	5 869,32	9 397,25	12 432,12	15 466,69	16 888,30	19 269,91	19 269,91	49 377,02	83 040,88

Таблица 10. Отчет о движении денежных средств

Таблица 10. Отчет о движении денежных средств (тыс.руб.)		Мин сальдо	0 период	янв 2024	фев 2024	мар 2024	апр 2024	май 2024	июн 2024	июл 2024	авг 2024	сен 2024	окт 2024	ноя 2024	дек 2024	2024	2025	2026	
		0,00	0,00	4 051,00	2 500,00	2 033,30	1 769,88	2 446,03	1 966,58	3 928,84	6 873,80	8 692,66	10 242,55	10 077,73	6 679,40	6 679,40	21 787,19	38 645,56	
Таблица 10. Отчет о движении денежных средств План 1, ед. измерения: 'тыс.руб.'																			
№ п/п	Наименование	ИТОГО	0 период	янв 2024	фев 2024	мар 2024	апр 2024	май 2024	июн 2024	июл 2024	авг 2024	сен 2024	окт 2024	ноя 2024	дек 2024	2024	2025	2026	
▲▼ ОСНОВНАЯ ДЕЯТЕЛЬНОСТЬ																			
1	Приток денежных средств	267 920,00	0,00	0,00	0,00	1 700,00	2 720,00	3 740,00	4 420,00	7 480,00	8 500,00	7 480,00	7 480,00	6 120,00	6 120,00	55 760,00	89 760,00	122 400,00	
2	Поступление денежных средств от реализации продукции	267 920,00	0,00	0,00	0,00	1 700,00	2 720,00	3 740,00	4 420,00	7 480,00	8 500,00	7 480,00	7 480,00	6 120,00	6 120,00	55 760,00	89 760,00	122 400,00	
3	Отток денежных средств	143 990,44	0,00	531,00	531,00	1 006,70	1 900,42	1 863,85	2 499,44	3 997,74	4 355,04	4 461,15	4 730,11	3 884,82	3 318,34	33 079,60	47 369,20	63 541,63	
4	Переменные затраты	74 970,32	0,00	0,00	0,00	475,70	761,12	1 046,54	1 236,82	2 093,08	2 378,50	2 093,08	2 093,08	1 712,52	1 712,52	15 602,96	25 116,96	34 250,40	
5	Постоянные затраты	3 276,00	0,00	91,00	91,00	91,00	91,00	91,00	91,00	91,00	91,00	91,00	91,00	91,00	91,00	1 092,00	1 092,00	1 092,00	
6	Заработная плата и страховые взносы	7 128,00	0,00	440,00	440,00	440,00	902,00	440,00	440,00	902,00	440,00	440,00	902,00	440,00	440,00	6 666,00	462,00	0,00	
7	Налоги и платежи в бюджет	58 616,12	0,00	0,00	0,00	0,00	146,30	286,31	731,62	911,66	1 445,54	1 837,07	1 644,03	1 641,30	1 074,82	9 718,64	20 698,24	28 199,23	
8	Инвестиции в запасы сырья и материалов	0,00	0,00	0,00	0,00	0,00	0,00	0,00	0,00	0,00	0,00	0,00	0,00	0,00	0,00	0,00	0,00	0,00	
	Сальдо потока от основной деятельности	123 929,56	0,00	-531,00	-531,00	693,30	819,58	1 876,15	1 920,56	3 482,26	4 144,96	3 018,85	2 749,89	2 235,18	2 801,66	22 680,40	42 390,80	58 858,37	
▲▼ ИНВЕСТИЦИОННАЯ ДЕЯТЕЛЬНОСТЬ																			
9	Приток денежных средств	0,00	0,00	0,00	0,00	0,00	0,00	0,00	0,00	0,00	0,00	0,00	0,00	0,00	0,00	0,00	0,00	0,00	
10	Прочие доходы	0,00	0,00	0,00	0,00	0,00	0,00	0,00	0,00	0,00	0,00	0,00	0,00	0,00	0,00	0,00	0,00	0,00	
11	Отток денежных средств	48 084,00	0,00	418,00	1 020,00	1 160,00	1 083,00	1 200,00	2 400,00	1 520,00	1 200,00	1 200,00	1 200,00	1 200,00	1 200,00	14 801,00	15 283,00	18 000,00	
12	Инвестиции во внеоборотные активы	48 084,00	0,00	418,00	1 020,00	1 160,00	1 083,00	1 200,00	2 400,00	1 520,00	1 200,00	1 200,00	1 200,00	1 200,00	1 200,00	14 801,00	15 283,00	18 000,00	
13	Прочие расходы	0,00	0,00	0,00	0,00	0,00	0,00	0,00	0,00	0,00	0,00	0,00	0,00	0,00	0,00	0,00	0,00	0,00	
	Сальдо потока от инвестиционной деятельности	-48 084,00	0,00	-418,00	-1 020,00	-1 160,00	-1 083,00	-1 200,00	-2 400,00	-1 520,00	-1 200,00	-1 200,00	-1 200,00	-1 200,00	-1 200,00	-14 801,00	-15 283,00	-18 000,00	
▲▼ ФИНАНСОВАЯ ДЕЯТЕЛЬНОСТЬ																			
14	Приток денежных средств	5 000,00	0,00	5 000,00	0,00	0,00	0,00	0,00	0,00	0,00	0,00	0,00	0,00	0,00	0,00	5 000,00	0,00	0,00	
15	Поступление собственных средств / субсидий	0,00	0,00	0,00	0,00	0,00	0,00	0,00	0,00	0,00	0,00	0,00	0,00	0,00	0,00	0,00	0,00	0,00	
16	Поступление кредитов и займов	5 000,00	0,00	5 000,00	0,00	0,00	0,00	0,00	0,00	0,00	0,00	0,00	0,00	0,00	0,00	5 000,00	0,00	0,00	
17	Прочие доходы	0,00	0,00	0,00	0,00	0,00	0,00	0,00	0,00	0,00	0,00	0,00	0,00	0,00	0,00	0,00	0,00	0,00	
18	Отток денежных средств	42 200,00	0,00	0,00	0,00	0,00	0,00	0,00	0,00	0,00	0,00	0,00	0,00	1 200,00	5 000,00	6 200,00	12 000,00	24 000,00	
19	Оплата процентов за кредиты и займы	1 200,00	0,00	0,00	0,00	0,00	0,00	0,00	0,00	0,00	0,00	0,00	0,00	1 200,00	0,00	1 200,00	0,00	0,00	
20	Погашение основного долга по кредитам и займам	5 000,00	0,00	0,00	0,00	0,00	0,00	0,00	0,00	0,00	0,00	0,00	0,00	0,00	5 000,00	5 000,00	0,00	0,00	
21	Выплата дивидендов	36 000,00	0,00	0,00	0,00	0,00	0,00	0,00	0,00	0,00	0,00	0,00	0,00	0,00	0,00	0,00	12 000,00	24 000,00	
22	Прочие расходы	0,00	0,00	0,00	0,00	0,00	0,00	0,00	0,00	0,00	0,00	0,00	0,00	0,00	0,00	0,00	0,00	0,00	
23	Лизинговые платежи	0,00	0,00	0,00	0,00	0,00	0,00	0,00	0,00	0,00	0,00	0,00	0,00	0,00	0,00	0,00	0,00	0,00	
	Сальдо потока от финансовой деятельности	-37 200,00	0,00	5 000,00	0,00	0,00	0,00	0,00	0,00	0,00	0,00	0,00	0,00	-1 200,00	-5 000,00	-1 200,00	-12 000,00	-24 000,00	
24	Общее сальдо потока	38 645,56	0,00	4 051,00	-1 551,00	-466,70	-263,42	676,15	-479,44	1 962,26	2 944,96	1 818,85	1 549,89	-164,82	-3 398,34	6 679,40	15 107,80	16 858,37	
25	Общее сальдо потока нарастающим итогом	-	0,00	4 051,00	2 500,00	2 033,30	1 769,88	2 446,03	1 966,58	3 928,84	6 873,80	8 692,66	10 242,55	10 077,73	6 679,40	6 679,40	21 787,19	38 645,56	

Таблица 11. Баланс

Таблица 11. Баланс (тыс.руб.)		0 период	янв 2024	фев 2024	мар 2024	апр 2024	май 2024	июн 2024	июл 2024	авг 2024	сен 2024	окт 2024	ноя 2024	дек 2024	2024	2025	2026
		0,00	4 051,00	2 500,00	2 033,30	1 769,88	2 446,03	1 966,58	3 928,84	6 873,80	8 692,66	10 242,55	10 077,73	6 679,40	6 679,40	21 787,19	38 645,56
Таблица 11. Баланс План 1, ед. измерения: 'тыс.руб.'																	
№ п/п	Наименование	0 период	янв 2024	фев 2024	мар 2024	апр 2024	май 2024	июн 2024	июл 2024	авг 2024	сен 2024	окт 2024	ноя 2024	дек 2024	2024	2025	2026
▲▼ АКТИВЫ																	
1	Основные средства и нематериальные активы	0,00	0,00	0,00	61,67	185,70	236,81	232,86	1 228,90	1 458,28	1 433,50	1 408,71	1 383,92	1 359,13	1 359,13	1 061,68	1 203,95
2	Незавершенные капитальные вложения	0,00	418,00	1 438,00	2 524,00	3 457,00	4 592,00	6 992,00	7 312,00	8 212,00	9 412,00	10 612,00	11 812,00	13 012,00	13 012,00	28 295,00	45 600,00
3	= ИТОГО: Внеоборотные активы:	0,00	418,00	1 438,00	2 585,67	3 642,70	4 828,81	7 224,86	8 540,90	9 670,28	10 845,50	12 020,71	13 195,92	14 371,13	14 371,13	29 356,68	46 803,95
4	Запасы	0,00	0,00	0,00	0,00	0,00	0,00	0,00	0,00	0,00	0,00	0,00	0,00	0,00	0,00	0,00	0,00
5	- сырье и материалы	0,00	0,00	0,00	0,00	0,00	0,00	0,00	0,00	0,00	0,00	0,00	0,00	0,00	0,00	0,00	0,00
6	- незавершенное производство	0,00	0,00	0,00	0,00	0,00	0,00	0,00	0,00	0,00	0,00	0,00	0,00	0,00	0,00	0,00	0,00
7	- готовая продукция	0,00	0,00	0,00	0,00	0,00	0,00	0,00	0,00	0,00	0,00	0,00	0,00	0,00	0,00	0,00	0,00
8	Дебиторская задолженность	0,00	15,17	30,33	0,00	0,00	0,00	0,00	0,00	0,00	0,00	0,00	0,00	0,00	0,00	0,00	0,00
9	- задолженность покупателей и заказчиков	0,00	0,00	0,00	0,00	0,00	0,00	0,00	0,00	0,00	0,00	0,00	0,00	0,00	0,00	0,00	0,00
10	- авансы поставщикам	0,00	0,00	0,00	0,00	0,00	0,00	0,00	0,00	0,00	0,00	0,00	0,00	0,00	0,00	0,00	0,00
11	- прочие дебиторы	0,00	15,17	30,33	0,00	0,00	0,00	0,00	0,00	0,00	0,00	0,00	0,00	0,00	0,00	0,00	0,00
12	- аванс по лизингу	0,00	0,00	0,00	0,00	0,00	0,00	0,00	0,00	0,00	0,00	0,00	0,00	0,00	0,00	0,00	0,00
13	Денежные средства	0,00	4 051,00	2 500,00	2 033,30	1 769,88	2 446,03	1 966,58	3 928,84	6 873,80	8 692,66	10 242,55	10 077,73	6 679,40	6 679,40	21 787,19	38 645,56
14	= ИТОГО: Оборотные активы:	0,00	4 066,17	2 530,33	2 033,30	1 769,88	2 446,03	1 966,58	3 928,84	6 873,80	8 692,66	10 242,55	10 077,73	6 679,40	6 679,40	21 787,19	38 645,56
15	= ИТОГО: АКТИВЫ:	0,00	4 484,17	3 968,33	4 618,97	5 412,58	7 274,84	9 191,44	12 469,75	16 544,09	19 538,16	22 263,26	23 273,65	21 050,53	21 050,53	51 143,87	85 449,51
▲▼ ПАССИВЫ																	
16	Инвестиции собственников / субсидии	0,00	0,00	0,00	0,00	0,00	0,00	0,00	0,00	0,00	0,00	0,00	0,00	0,00	0,00	0,00	0,00
17	Нераспределенная прибыль	0,00	-669,86	-1 339,72	-989,33	-27,92	1 234,84	2 817,78	5 869,32	9 397,25	12 432,12	15 466,69	16 888,30	19 269,91	19 269,91	49 377,02	83 040,88
18	= ИТОГО: Собственные средства:	0,00	-669,86	-1 339,72	-989,33	-27,92	1 234,84	2 817,78	5 869,32	9 397,25	12 432,12	15 466,69	16 888,30	19 269,91	19 269,91	49 377,02	83 040,88
19	Долгосрочные кредиты банков и займы	0,00	0,00	0,00	0,00	0,00	0,00	0,00	0,00	0,00	0,00	0,00	0,00	0,00	0,00	0,00	0,00
20	= ИТОГО: Долгосрочные обязательства:	0,00	0,00	0,00	0,00	0,00	0,00	0,00	0,00	0,00	0,00	0,00	0,00	0,00	0,00	0,00	0,00
21	Краткосрочные кредиты	0,00	5 000,00	5 000,00	5 000,00	5 000,00	5 000,00	5 000,00	5 000,00	5 000,00	5 000,00	5 000,00	5 000,00	0,00	0,00	0,00	0,00
22	Задолженность перед поставщиками и подрядчиками	0,00	0,00	0,00	0,00	0,00	0,00	0,00	0,00	0,00	0,00	0,00	0,00	0,00	0,00	0,00	0,00
23	Задолженность перед персоналом	0,00	0,00	0,00	0,00	0,00	0,00	0,00	0,00	0,00	0,00	0,00	0,00	0,00	0,00	0,00	0,00
24	Задолженность перед бюджетом	0,00	154,03	308,06	608,30	440,50	1 040,00	1 373,66	1 600,43	2 146,84	2 106,03	1 796,56	1 385,35	1 780,62	1 780,62	1 766,85	2 408,63
25	Авансы покупателей	0,00	0,00	0,00	0,00	0,00	0,00	0,00	0,00	0,00	0,00	0,00	0,00	0,00	0,00	0,00	0,00
26	Задолженность по лизинговым платежам	0,00	0,00	0,00	0,00	0,00	0,00	0,00	0,00	0,00	0,00	0,00	0,00	0,00	0,00	0,00	0,00
27	= ИТОГО: Краткосрочные обязательства:	0,00	5 154,03	5 308,06	5 608,30	5 440,50	6 040,00	6 373,66	6 600,43	7 146,84	7 106,03	6 796,56	6 385,35	1 780,62	1 780,62	1 766,85	2 408,63
28	= ИТОГО ПАССИВЫ:	0,00	4 484,17	3 968,33	4 618,97	5 412,58	7 274,84	9 191,44	12 469,75	16 544,09	19 538,16	22 263,26	23 273,65	21 050,53	21 050,53	51 143,87	85 449,51

Таблица 12. Аналитика (тыс. руб.)

АНАЛИЗ ЭФФЕКТИВНОСТИ ПРОЕКТА

Анализ бюджетной эффективности

Наименование	ИТОГО	0 период	2024	2025	2026	Ликвидац. стоимость
Доходы:	267 661,98	0,00	46 466,67	74 800,00	102 000,00	44 395,31
Выручка от реализации продукции	223 266,67	0,00	46 466,67	74 800,00	102 000,00	0,00
Ликвидационная стоимость проекта	44 395,31	0,00	0,00	0,00	0,00	44 395,31
Затраты:	147 661,10	0,00	38 827,27	47 692,20	61 141,63	0,00
Переменные затраты	62 475,27	0,00	13 002,47	20 930,80	28 542,00	0,00
Постоянные затраты	2 730,00	0,00	910,00	910,00	910,00	0,00
Заработная плата	7 128,00	0,00	7 128,00	0,00	0,00	0,00
Налоги и платежи в бюджет	66,25	0,00	7,11	27,86	31,28	0,00
Лизинговые платежи	0,00	0,00	0,00	0,00	0,00	0,00
Налог на прибыль	30 000,22	0,00	5 057,48	10 526,78	14 415,96	0,00
Изменение оборотного капитала, в.т.ч.	-2 408,63	0,00	-1 780,62	13,77	-641,78	0,00
- прирост оборотных активов	0,00	0,00	0,00	0,00	0,00	0,00
- прирост оборотных пассивов	2 408,63	0,00	1 780,62	-13,77	641,78	0,00
Инвестиционные затраты	47 670,00	0,00	14 502,83	15 283,00	17 884,17	0,00
Чистый доход (NV)	120 000,88	-	7 639,40	27 107,80	40 858,37	44 395,31
Коэффициент дисконтирования	-	-	0,93	0,86	0,79	0,79
Чистый дисконтированный доход (NPV), тыс.руб.	97 991,20	-	7 073,51	23 240,57	32 434,69	35 242,43
Внутренняя норма доходности (IRR), %	-					
Простой срок окупаемости, год	0,00					
Дисконтированный срок окупаемости, год	0,00					
Индекс доходности инвестиций (PI)	2,52					
Операционная рентабельность (ROS_о), %	67,21%	-	54,44%	70,40%	70,70%	-
Рентабельность продаж (ROS_ч), %	53,32%	-	41,47%	56,29%	56,53%	-

Анализ безубыточности

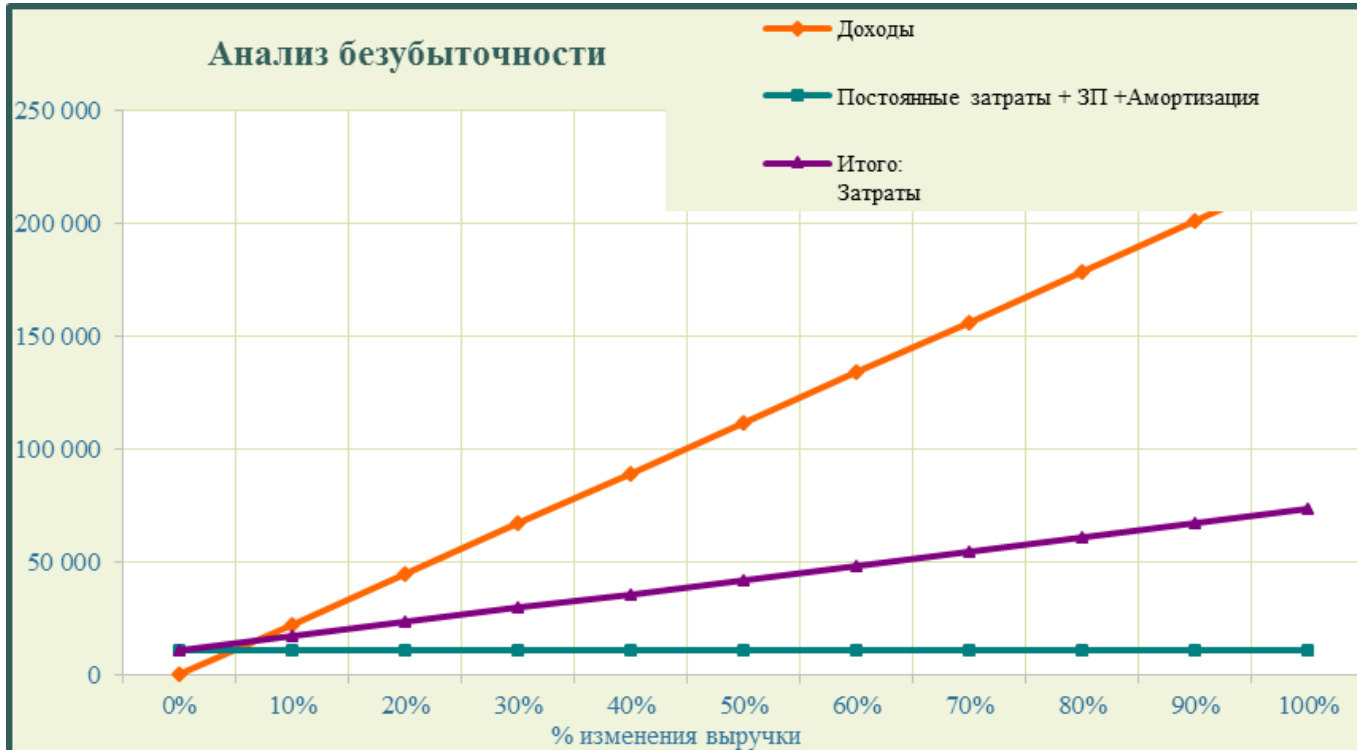

АНАЛИЗ БЕЗУБЫТОЧНОСТИ

Период: **По проекту**

Расчет уровня безубыточности

Количество (%)	Доходы	Постоянные затраты + ЗП + Амортизация	Переменные затраты	Итого: Затраты	Операционная прибыль
7%	14 891	10 724	4 167	14 891	0
0%	0	10 724	0	10 724	-10 724
10%	22 327	10 724	6 248	16 972	5 355
20%	44 653	10 724	12 495	23 219	21 434
30%	66 980	10 724	18 743	29 467	37 513
40%	89 307	10 724	24 990	35 714	53 593
50%	111 633	10 724	31 238	41 962	69 672
60%	133 960	10 724	37 485	48 209	85 751
70%	156 287	10 724	43 733	54 457	101 830
80%	178 613	10 724	49 980	60 704	117 909
90%	200 940	10 724	56 228	66 952	133 988
100%	223 267	10 724	62 475	73 199	150 067

Расчет операционного рычага

Количество (%)	Доходы	Постоянные затраты + ЗП + Амортизация	Переменные затраты	Итого: Затраты	Операционный рычаг (DL)
0%	0	10 724	0	10 724	0,00
10%	22 327	10 724	6 248	16 972	3,00
20%	44 653	10 724	12 495	23 219	1,50
30%	66 980	10 724	18 743	29 467	1,29
40%	89 307	10 724	24 990	35 714	1,20
50%	111 633	10 724	31 238	41 962	1,15
60%	133 960	10 724	37 485	48 209	1,13
70%	156 287	10 724	43 733	54 457	1,11
80%	178 613	10 724	49 980	60 704	1,09
90%	200 940	10 724	56 228	66 952	1,08
100%	223 267	10 724	62 475	73 199	1,07

Операционный рычаг

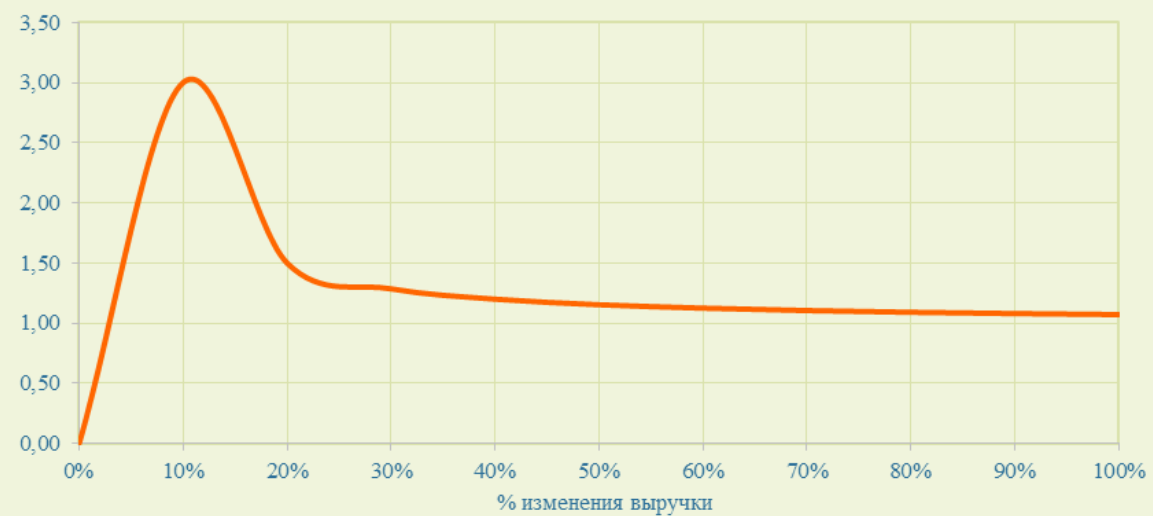

Расчет финансовых коэффициентов

Период:

Наименование	ИТОГО	2024	2025	2026
Маржинальный доход предприятия	160 791,40	33 464,20	53 869,20	73 458,00
Выручка	223 266,67	46 466,67	74 800,00	102 000,00
Переменные затраты	62 475,27	13 002,47	20 930,80	28 542,00
Коэффициент вклада на покрытие (КВП)	-	0,72	0,72	0,72
Маржинальный доход предприятия	160 791,40	33 464,20	53 869,20	73 458,00
Выручка	223 266,67	46 466,67	74 800,00	102 000,00
Уровень безубыточности	-	11 344,03	1 676,61	1 870,24
Постоянные затраты + ЗП + Амортизация	10 724,05	8 169,70	1 207,45	1 346,90
Коэффициент вклада на покрытие (КВП)	-	0,72	0,72	0,72
Запас финансовой прочности	-	0,76	0,98	0,98
Выручка	223 266,67	46 466,67	74 800,00	102 000,00
Уровень безубыточности	-	11 344,03	1 676,61	1 870,24
Операционный рычаг	-	1,32	1,02	1,02
Маржинальный доход предприятия	160 791,40	33 464,20	53 869,20	73 458,00
Операционная прибыль	150 067,35	25 294,50	52 661,75	72 111,10

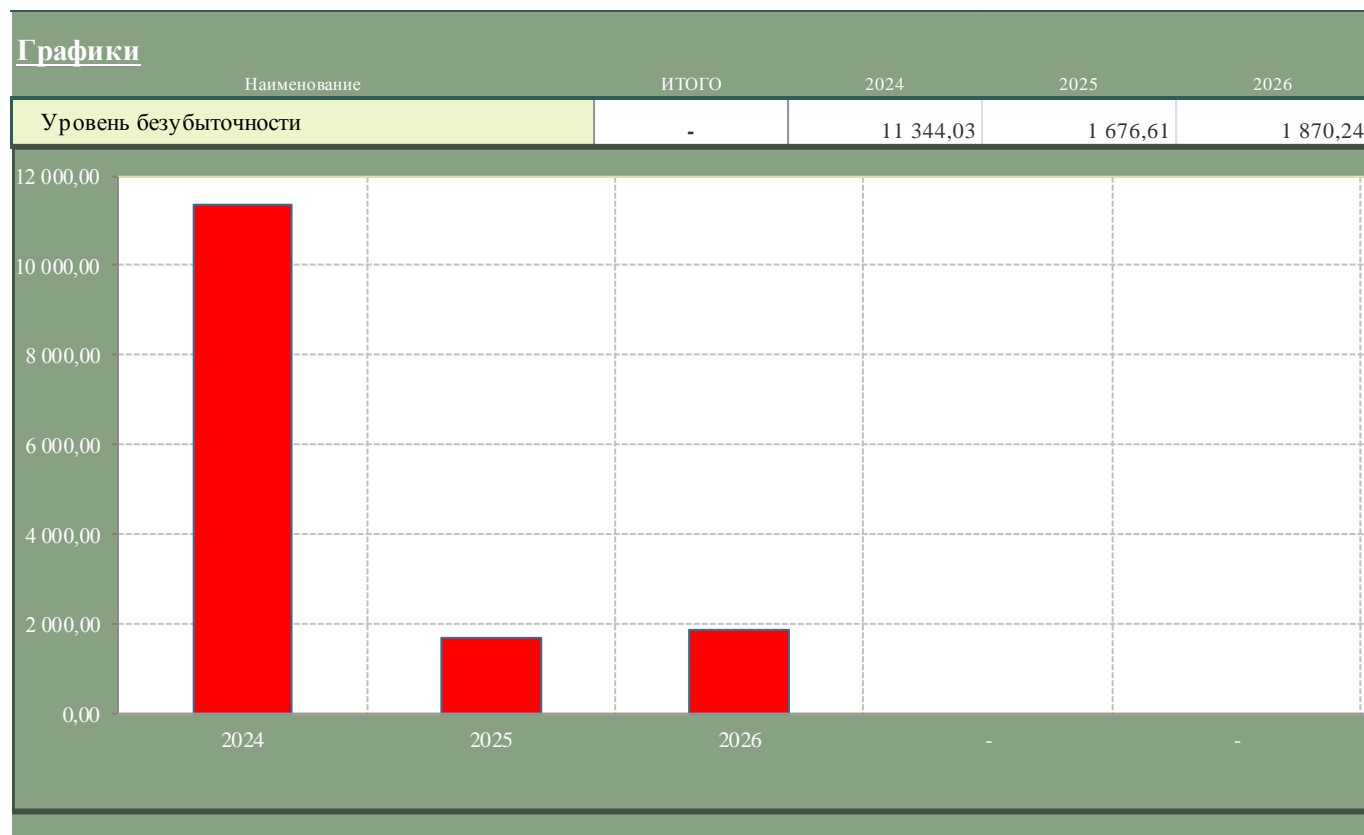
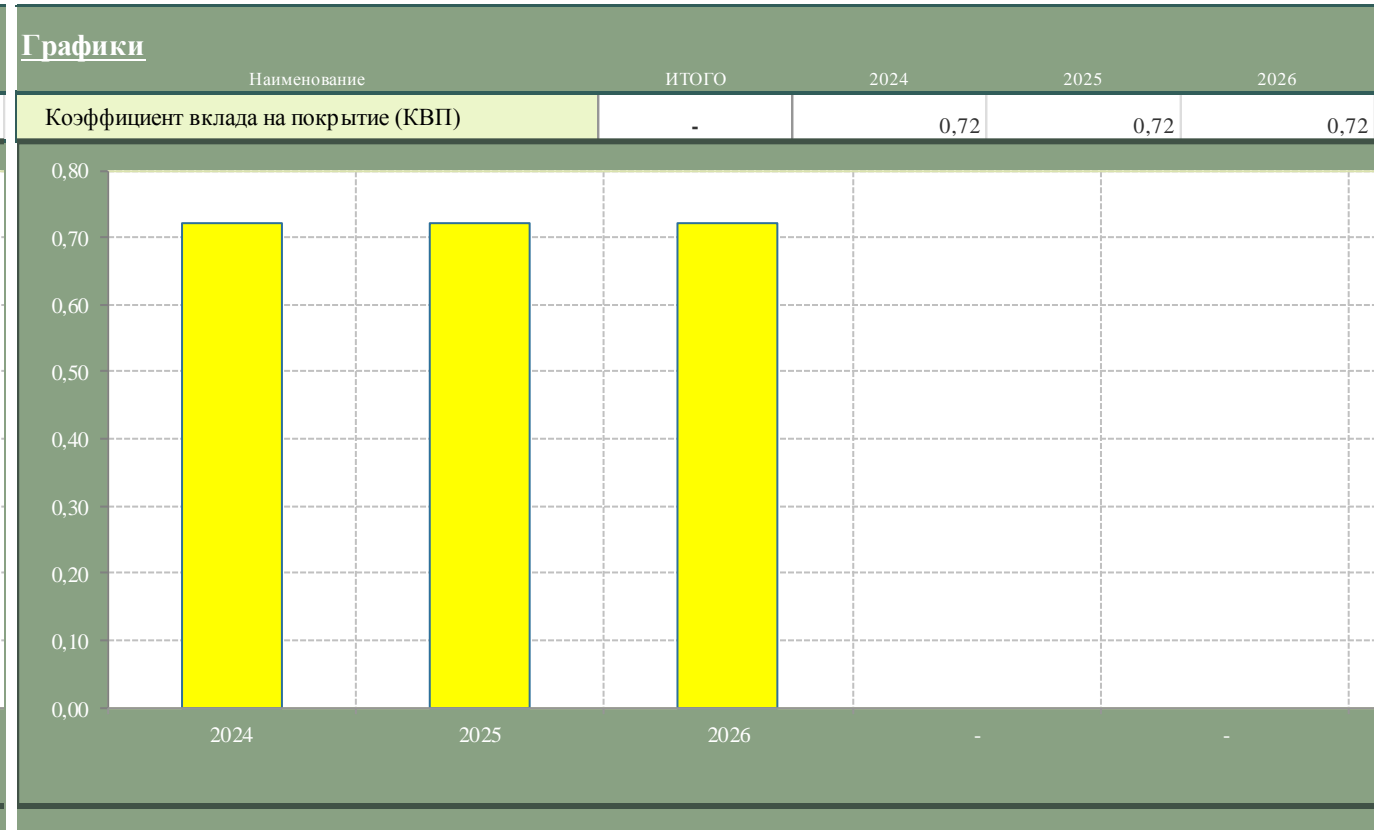
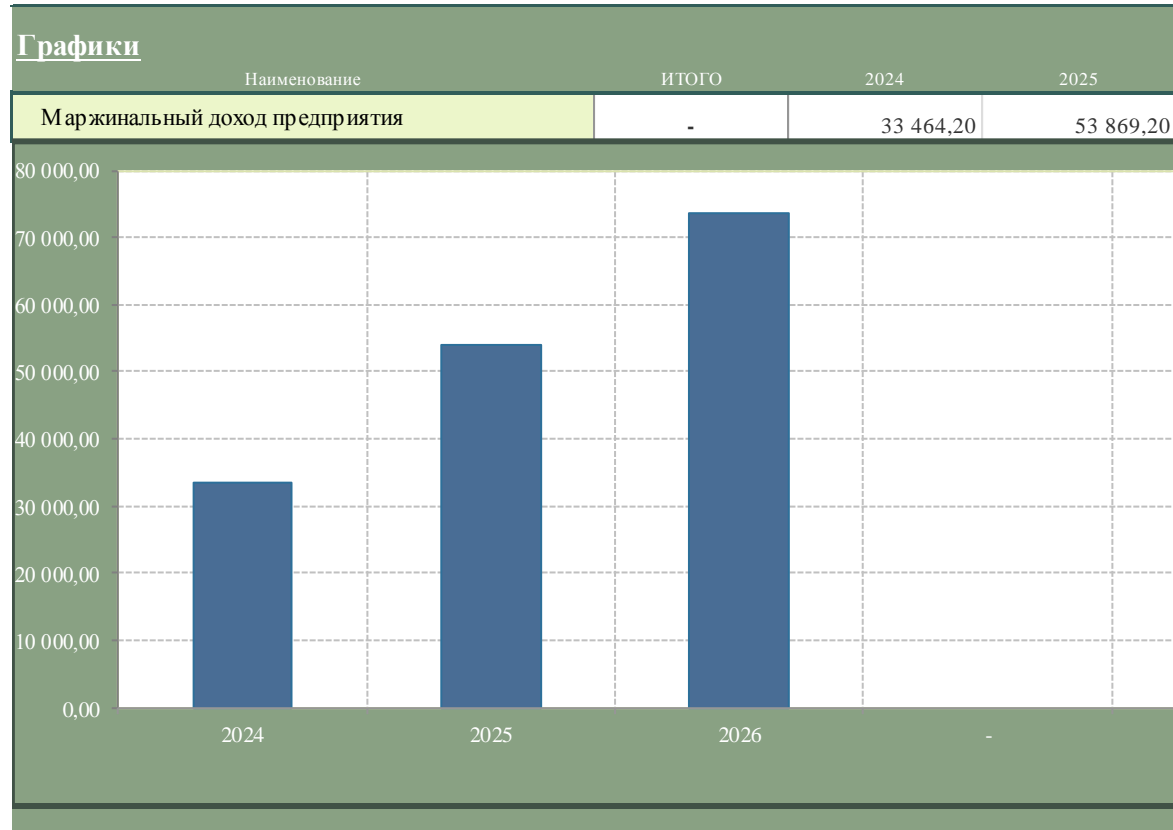

АНАЛИЗ ФИНАНСОВОГО СОСТОЯНИЯ ПРЕДПРИЯТИЯ

Период: **По проекту**

Наименование	ИТОГО	2024	2025	2026
▲ ▼ Анализ рентабельности				
Рентабельность продаж	53,32%	41,47%	56,29%	56,53%
Чистая прибыль	119 040,88	19 269,91	42 107,11	57 663,85
Выручка	223 266,67	46 466,67	74 800,00	102 000,00
Операционная рентабельность продаж	67,21%	54,44%	70,40%	70,70%
Операционная прибыль	150 067,35	25 294,50	52 661,75	72 111,10
Выручка	223 266,67	46 466,67	74 800,00	102 000,00
Рентабельность активов	-	91,54%	82,33%	67,48%
Чистая прибыль	119 040,88	19 269,91	42 107,11	57 663,85
Активы	-	21 050,53	51 143,87	85 449,51
Рентабельность собственного капитала	-	100,00%	85,28%	69,44%
Чистая прибыль	119 040,88	19 269,91	42 107,11	57 663,85
Собственный капитал	-	19 269,91	49 377,02	83 040,88
▲ ▼ Анализ эффективности работы предприятия				
Оборачиваемость активов	-	2,21	1,46	1,19
Выручка	223 266,67	46 466,67	74 800,00	102 000,00
Активы	-	21 050,53	51 143,87	85 449,51
Оборачиваемость дебиторской задолженности	-	0,00	0,00	0,00
Выручка	223 266,67	46 466,67	74 800,00	102 000,00
Дебиторская задолженность	-	0,00	0,00	0,00
Оборачиваемость запасов	-	0,00	0,00	0,00
Затраты на производство и реализацию продукции	73 199,32	21 172,17	22 138,25	29 888,90
Запасы	-	0,00	0,00	0,00
Оборачиваемость кредиторской задолженности	-	11,89	12,53	12,41
Затраты на производство и реализацию продукции	73 199,32	21 172,17	22 138,25	29 888,90
Краткосрочные обязательства	-	1 780,62	1 766,85	2 408,63
▲ ▼ Анализ ликвидности				
Коэффициент текущей ликвидности	-	3,75	12,33	16,04
Оборотные активы	-	6 679,40	21 787,19	38 645,56
Краткосрочные обязательства	-	1 780,62	1 766,85	2 408,63
Промежуточный коэффициент ликвидности	-	3,75	12,33	16,04
Дебиторская задолженность	-	0,00	0,00	0,00
Денежные средства	-	6 679,40	21 787,19	38 645,56
Краткосрочные обязательства	-	1 780,62	1 766,85	2 408,63
Коэффициент абсолютной ликвидности	-	3,75	12,33	16,04
Денежные средства	-	6 679,40	21 787,19	38 645,56
Краткосрочные обязательства	-	1 780,62	1 766,85	2 408,63

▲ ▼ Анализ финансовой устойчивости				
Коэффициент автономии	-	0,92	0,97	0,97
Собственный капитал	-	19 269,91	49 377,02	83 040,88
Суммарные пассивы компании	-	21 050,53	51 143,87	85 449,51
Коэффициент финансовой зависимости	-	0,08	0,03	0,03
Долгосрочные обязательства	-	0,00	0,00	0,00
Краткосрочные обязательства	-	1 780,62	1 766,85	2 408,63
Суммарные пассивы компании	-	21 050,53	51 143,87	85 449,51
Коэффициент финансового риска	-	0,09	0,04	0,03
Долгосрочные обязательства	-	0,00	0,00	0,00
Краткосрочные обязательства	-	1 780,62	1 766,85	2 408,63
Собственный капитал	-	19 269,91	49 377,02	83 040,88
Собственные оборотные средства	-	4 898,78	20 020,34	36 236,93
Оборотные активы	-	6 679,40	21 787,19	38 645,56
Краткосрочные обязательства	-	1 780,62	1 766,85	2 408,63

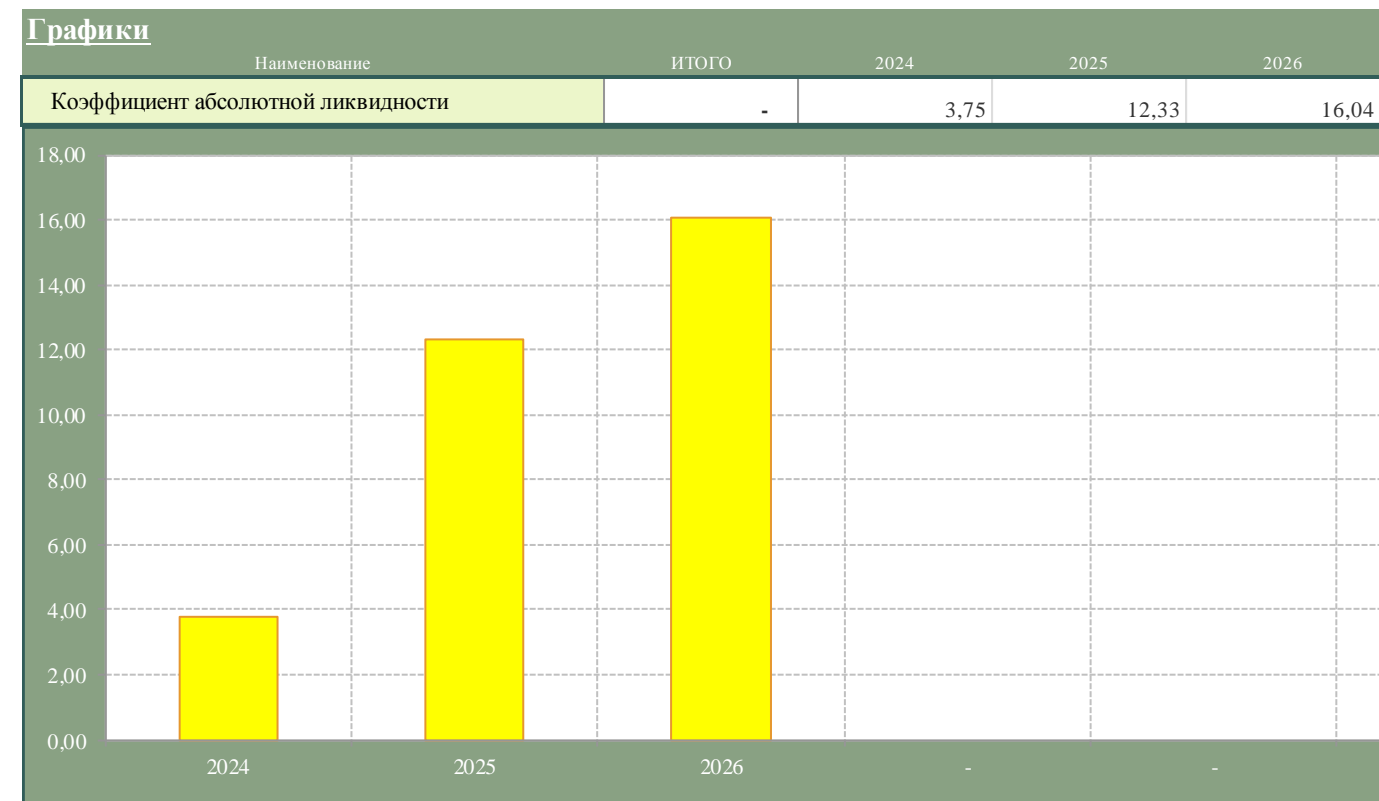
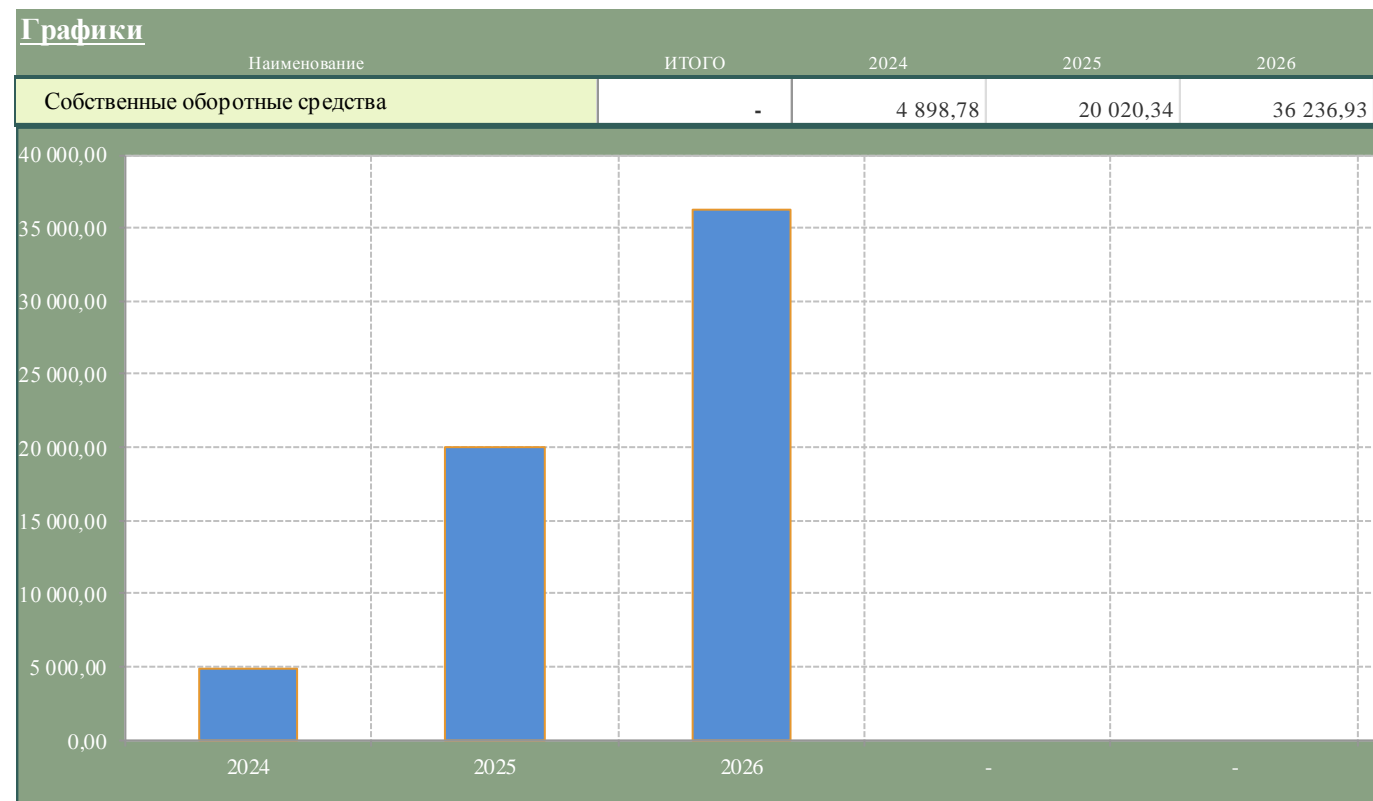
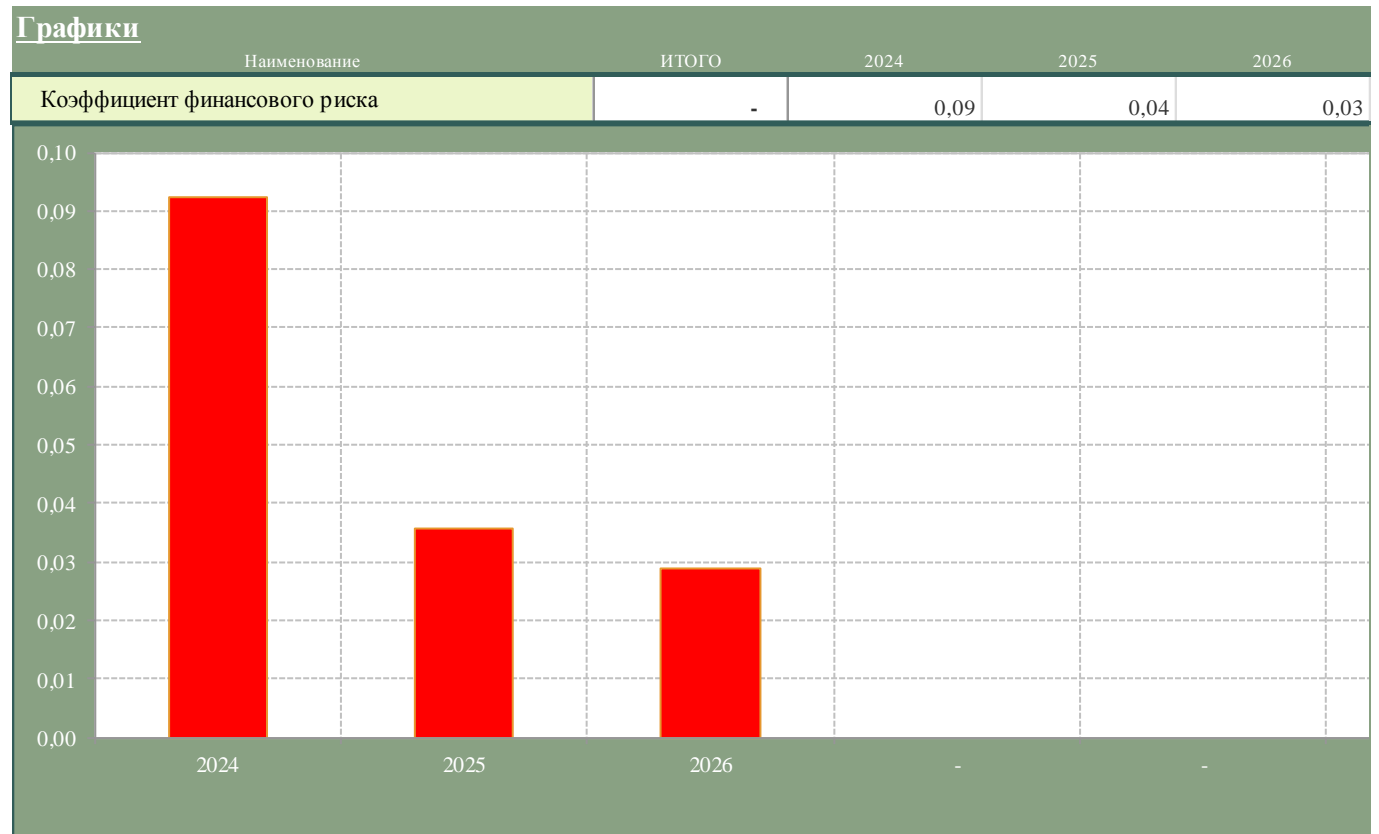

Раздел 7. Планируемый социально-экономический эффект в результате запуска и работы производственного проекта

Мощности производства продукции нового производственного участка позволят в достаточной мере удовлетворить потребности в данном виде продукции. На сегодняшний день профильная продукция поступает на рынок по ценам значительно превосходящим стоимость реализации, указанной в данном проекте.

Показатели эффективности

Расчетный период – 3 года

Чистый доход – 120 млн. рублей

Срок окупаемости финансовых вложений - 1 год

Индекс доходности инвестиций – 2,52

Операционная рентабельность – 67,21%

Социальная и бюджетная эффективность

Новое направление работы производственного предприятия (расширение)

Обеспечение новых рабочих мест – 6

Средний уровень заработной платы на предприятии составит более 50 тыс. рублей в месяц

Сумма налоговых платежей и сборов в местный бюджет составит более 30 млн. рублей за 3 года.

Раздел 8. Резюме

Новый производственный участок, организованный и запущенный в работу на территории Республики Башкортостан.

Инициатор проекта: ООО «Уфакомпозит»

Автор проекта: Игорь Николаевич Шабрин

11 августа 2022г.